

*Plaques anti-  
inondations  
Plaques pour fenêtres*

**BL/FAP**



**Plaques anti-inondations**

---

<b>Plaques démontables pour fenêtres et portes</b>		<b>3</b>
<b>Plaque d'obturation BL/FAP-P1</b>	<b>n° de gamme: 340</b>	<b>4</b>
<b>Plaque d'obturation BL/FAP-PR1</b>	<b>n° de gamme: 341</b>	<b>6</b>
<b>Plaque d'obturation BL/FAP-P2</b>	<b>n° de gamme: 342</b>	<b>8</b>
<b>Plaque d'obturation BL/FAP-PR2</b>	<b>n° de gamme: 343</b>	<b>10</b>
<b>Plaque d'obturation pour bouches d'égouts BL/SAP</b>	<b>n° de gamme: 349</b>	<b>12</b>
<b>Photos des plaques d'obturation en état opérationnel</b>		<b>14</b>

## Plaques démontables pour fenêtres et portes

- BL/FAP (série P)** – Plaques vissée directe ou indirectement par des pitons
- BL/FAP (série PR)** – Plaques avec encadrement, vissée directe ou indirectement par des pitons
- BL/SAP** – Couvercle d'insertion pour bouches d'égouts. Installation fixe ou démontable.

## Plaque d'obturation BL/FAP-P1

n° de gamme: 340

### FAP-P: Plaque pour obturer des fenêtres. Obturation plane

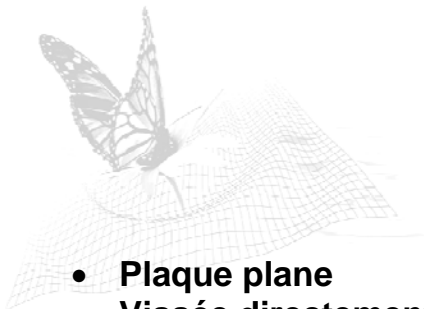

- **Plaque plane**
- **Vissée directement au mur**

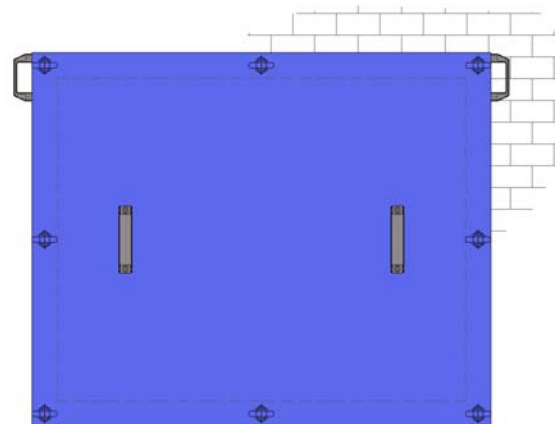

Dimensions:	
Longueur standard	de 200 mm à 2000 mm
Sur demande	jusqu'à 4000 mm
Largeur standard	de 200 mm à 1500 mm
Sur demande	jusqu'à 2000 mm
Epaisseur	de 5 mm à 10 mm

**Pour installer la plaque d'obturation standard BL/FAP-P1 vous n'avez pas besoin d'être ingénieur !** En cas de besoin vous la placez tout simplement sur des goujons et vous la fixez avec des écrous à anneau. Ou vous la fixez directement au mur avec des vis à anneau solides. Un support pour faciliter le rangement en suspension au mur peut être livré en option, sur demande.

Chaque plaque est **munie du joint qui convient le mieux à la surface sur place.**

La plaque est en aluminium poli. Les pièces en acier sont galvanisées. Sur demande livraison en finition laquée ou avec revêtement par poudre.

Système recommandé pour des surfaces sans fentes ni fissures, offrant la possibilité de rattraper des irrégularités de sol jusqu'à 40mm. La solution appropriée aux murs enduits ou en béton, et aux murs revêtus des dalles ou des pierres.

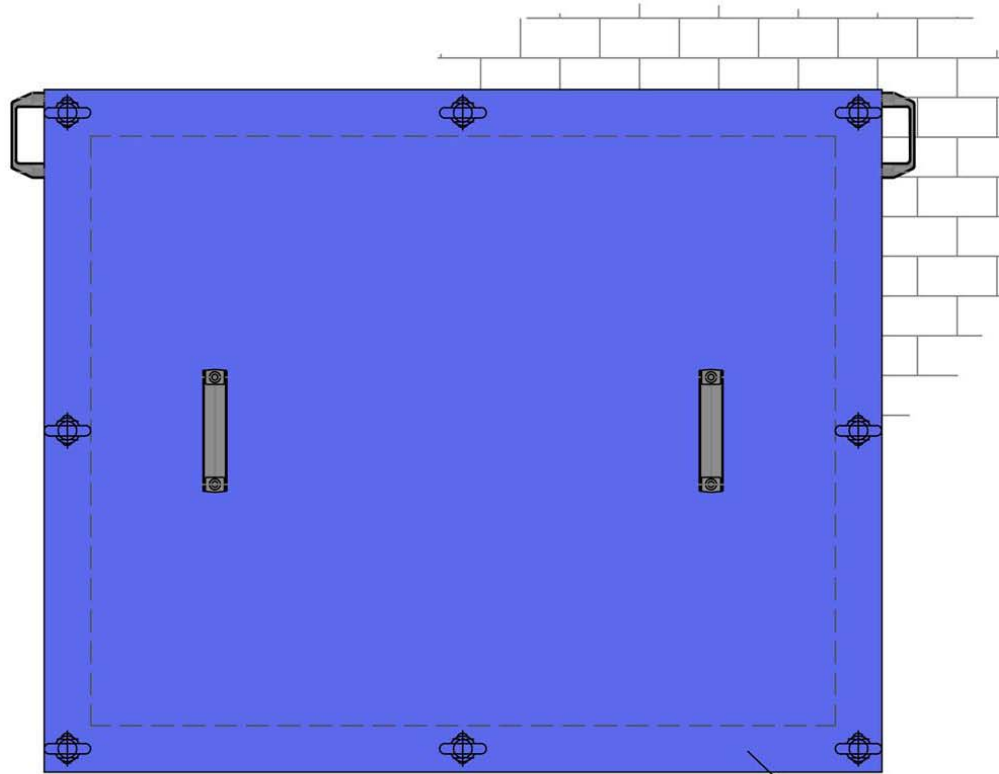

Fenster/Schacht  
-Rahmen

Dichtung

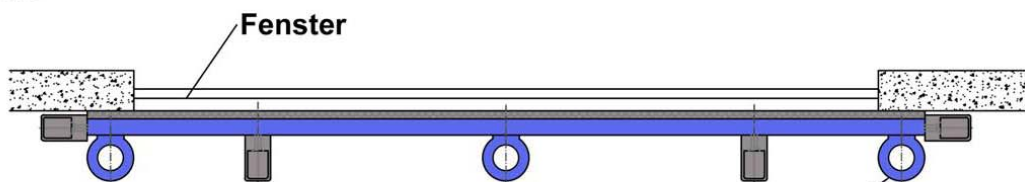

Fenster

Zylinderstift M12  
Ringmutter/Ringschraube M12

**BL/FAP-P1 (Plaque d'obturation pour des fenêtres ; obturation en permanence)**

Des vis à anneau M12 exercent la pression nécessaire pour obtenir l'étanchéité optimale.

Dimensions: selon les exigences sur place

Poids: selon les dimensions de la plaque

## Plaque d'obturation BL/FAP-PR1

n° de gamme: 341

**FAP-PR: Plaque pour obturer des fenêtres.  
Obturation plane, avec cadre.**



- **Plaque plane**
- **Avec cadre**
- **Vissée directement au mur**

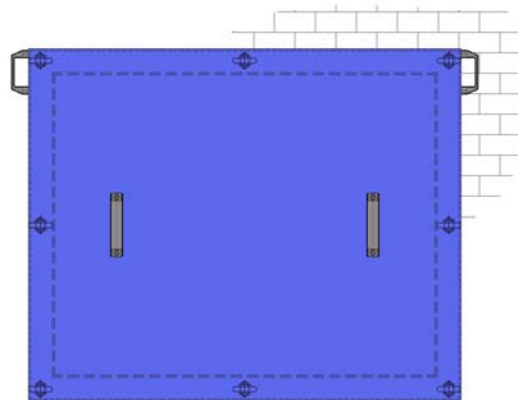

Dimensions:	
Longueur standard	de 200 mm à 2000 mm
Sur demande	jusqu'à 4000 mm
Largeur standard	de 200 mm à 1500 mm
Sur demande	jusqu'à 2000 mm
Epaisseur	de 5 mm à 10 mm

La plaque BL/FAP-PR1 est **pourvue d'un cadre** muni d'un joint adapté aux exigences sur place. Vous n'aurez **plus de soucis avec les rebords**.

L'installation est tout à fait simple: En cas de besoin vous placez la plaque sur des goujons et vous la fixez avec des écrous à anneau. Ou vous la fixez directement au mur avec des vis à anneau. Maniement aisé grâce aux poignées qui se trouvent sur la plaque. Un support pour faciliter le rangement en suspension au mur peut être livré en option, sur demande.

Des vis à anneau solide M12 exercent la pression nécessaire pour obtenir l'étanchéité opti-

male. Chaque plaque est **munie du joint qui convient le mieux à la surface sur place**.

La plaque est en aluminium poli. Les pièces en acier sont galvanisées. Sur demande livraison en finition laquée ou avec revêtement par poudre.

Système recommandé pour des surfaces sans fentes ni fissures, offrant la possibilité de rattraper des irrégularités de sol jusqu'à 40mm. La solution appropriée aux murs enduits ou en béton, et aux murs revêtus des dalles ou des pierres etc.

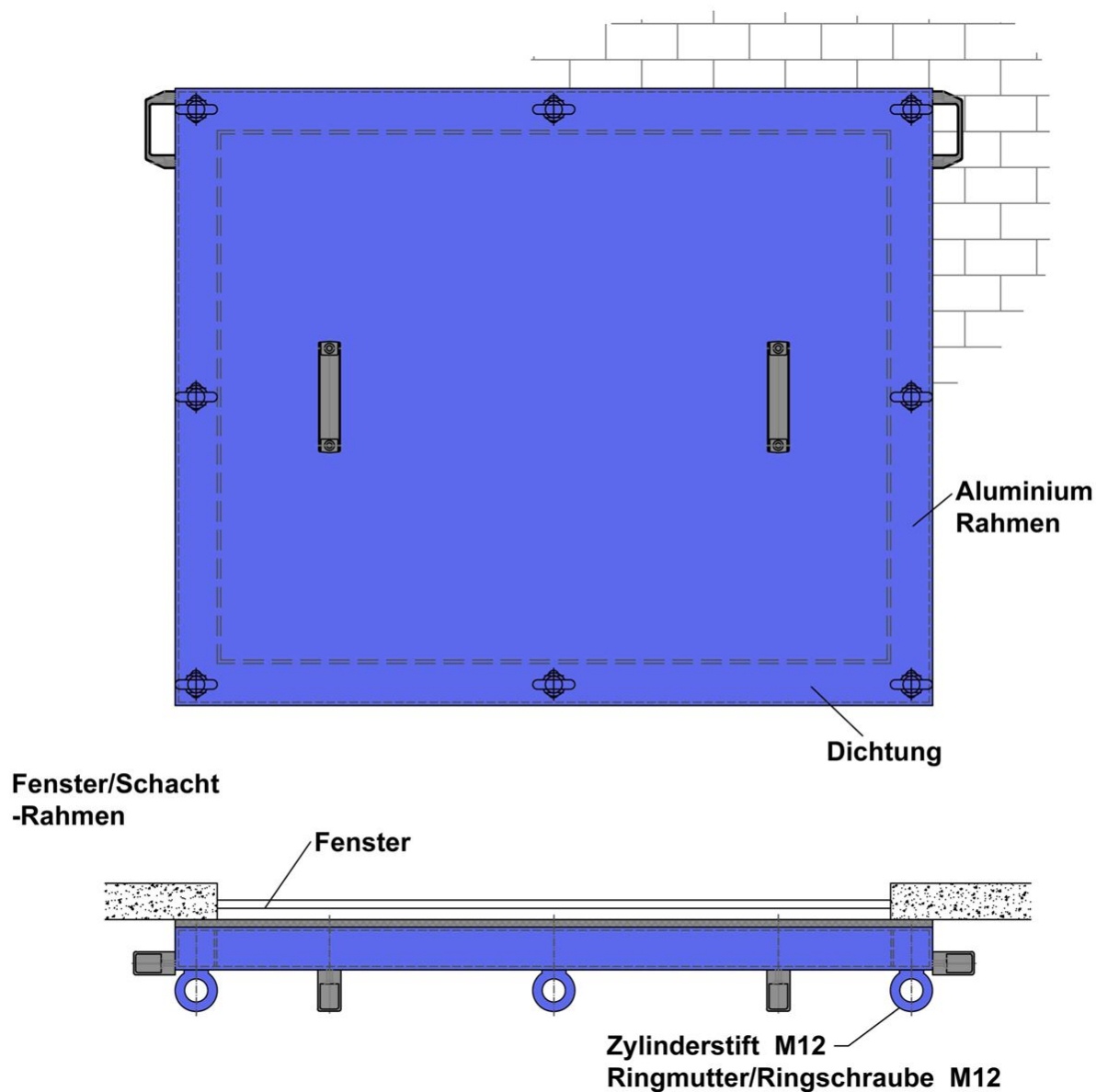

**BL/FAP-PR1 (Plaque d'obturation avec cadre ; obturation en permanence)**

Des vis à anneau M12 exercent la pression nécessaire pour obtenir l'étanchéité optimale.

Dimensions: selon les exigences sur place

Poids: selon les dimensions de la plaque

## Plaque d'obturation BL/FAP-P2

n° de gamme: 342

**FAP-P: Plaque pour obturer des fenêtres.  
Obturation plane.**



- **Plaque plane**
- **Munie des rails de pression, à vissage indirecte**

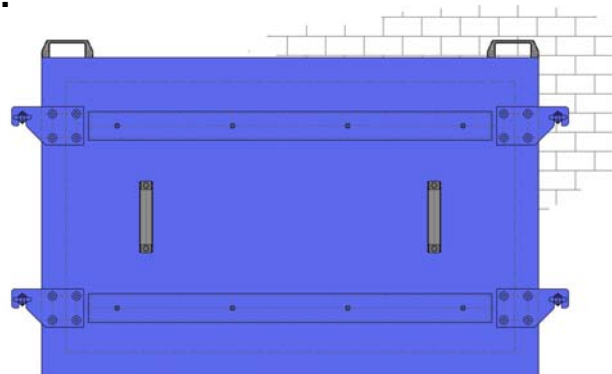

Dimensions:	
Longueur standard	de 200 mm à 2000 mm
Sur demande	jusqu'à 4000 mm
Largeur standard	de 200 mm à 1500 mm
Sur demande	jusqu'à 2000 mm
Epaisseur	de 5 mm à 10 mm

La plaque d'obturation BL/FAP-P2 est fabriquée en aluminium ou en acier (en option). **Grâce à des rails de pression intégrés on n'a besoin que de 4 crochets ou vis, respectivement, pour la fixer. Voici le type d'installation hyperaisé et rapide !**

En cas de besoin vous placez la plaque sur les douilles plantées dans le mur. Ensuite vous la fixez avec des vis à anneau. Maniement aisé grâce à des œillets et des poignées. La plaque peut être stockée en suspension au mur, par des crochets.

Chaque plaque est **munie du joint qui convient le mieux à la surface sur place.**

La plaque est en aluminium poli. Les pièces en acier sont galvanisées. Sur demande livraison en finition laquée ou avec revêtement par poudre.

Système recommandé pour des surfaces sans fentes ni fissures, offrant la possibilité de rattraper des irrégularités de sol jusqu'à 40mm. La solution appropriée aux murs enduits ou en béton, et aux murs revêtus des dalles ou des pierres etc.



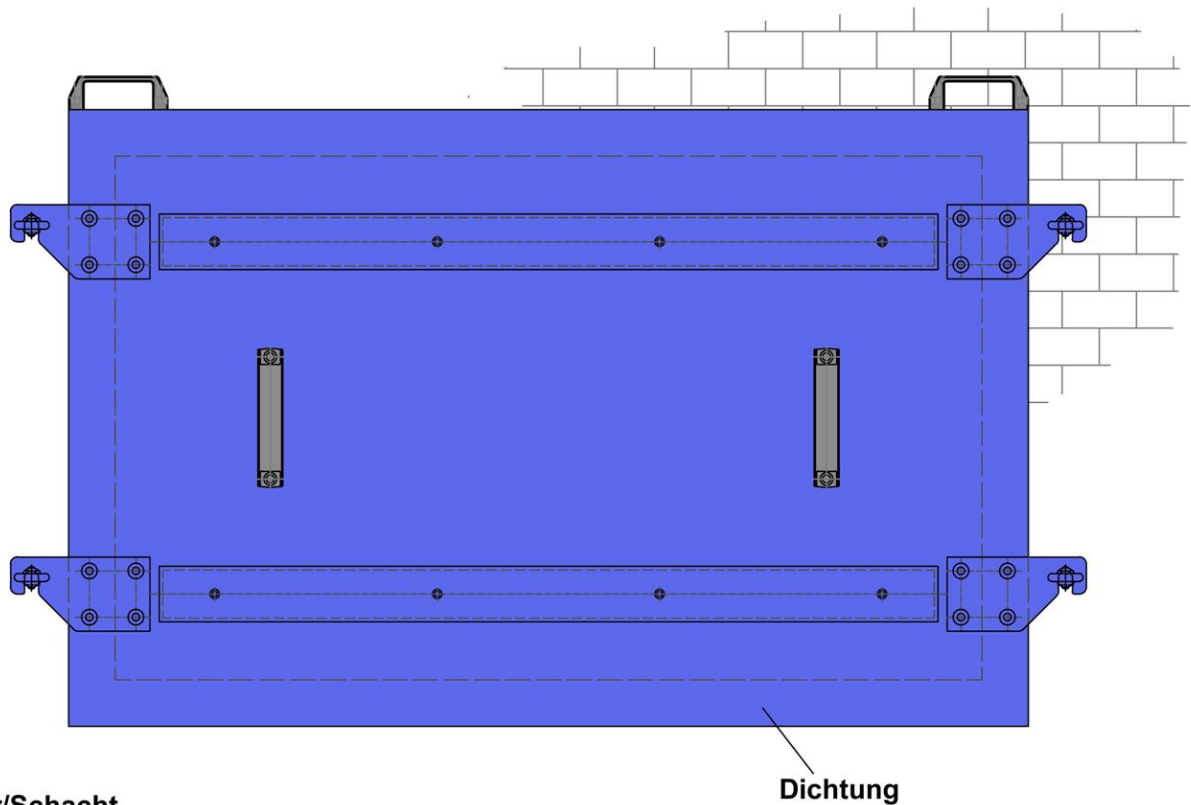

Fenster/Schacht  
-Rahmen

Dichtung

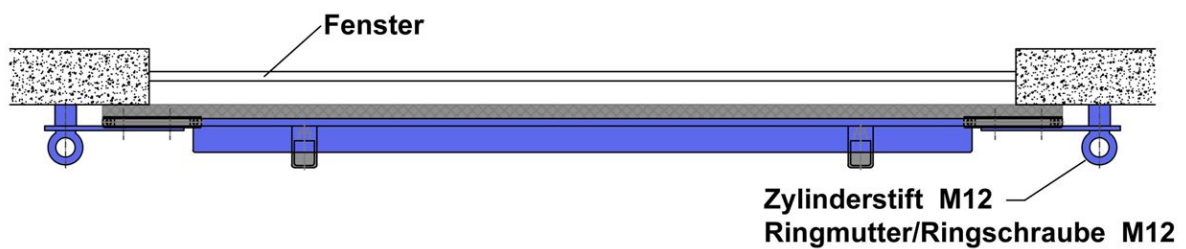

Fenster

Zylinderstift M12  
Ringmutter/Ringschraube M12

**BL/FAP-P2 (Plaque d'obturation ; obturation en permanence)**

Des rails de pression exercent la force nécessaire pour obtenir l'étanchéité optimale.

Vissage en dehors de la zone étanche.

Dimensions: selon les exigences sur place

Poids: selon les dimensions de la plaque

## Plaque d'obturation BL/FAP-PR2

n° de gamme: 343

**FAP-PR: Plaque pour obturer des fenêtres.  
Obturation plane, avec cadre.**

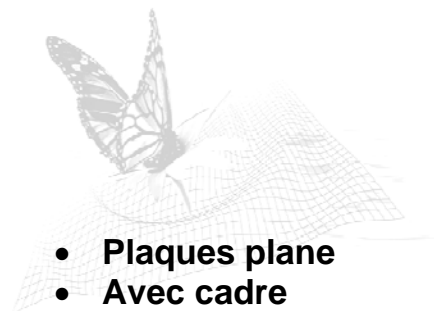

- **Plaques plane**
- **Avec cadre**
- **Munie des rails de pression, à vissage indirecte**

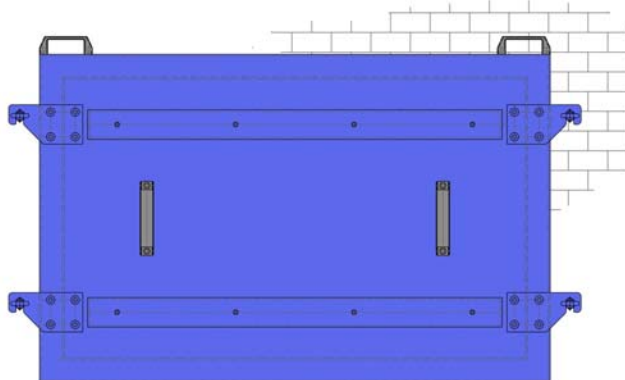

Dimensions:	
Longueur standard 2000 mm	de 200 mm à
Sur demande mm	jusqu'à 4000
Largeur standard 1500 mm	de 200 mm à
Sur demande mm	jusqu'à 2000
Epaisseur 10 mm	de 5 mm à

La plaque d'obturation BL/FAP-PR2, avec des renforts sur les deux côtés, est fabriquée en aluminium ou en acier (option). Elle est **pourvue d'un cadre muni d'un joint** adapté aux exigences sur place. Vous n'aurez **plus de soucis avec les rebords**.

En cas de besoin vous placez la plaque sur les douilles plantées dans le mur. Ensuite vous la fixez avec des vis à anneau. Maniement aisé grâce à des œillets et des poignées. Par de crochets la plaque peut être stockée en suspension au mur.

Chaque plaque est **munie du joint qui convient le mieux à la surface sur place**. Des

rails de pression solide, en aluminium ou en acier, exercent la force nécessaire pour obtenir l'étanchéité optimale.

La plaque est en aluminium poli. Les pièces en acier sont galvanisées. Sur demande livraison en finition laquée ou avec revêtement par poudre.

Système recommandé pour des surfaces sans fentes ni fissures, offrant la possibilité de rattraper des irrégularités de sol jusqu'à 40mm. La solution appropriée aux murs enduits ou en béton, et aux murs revêtus des dalles ou des pierres etc.

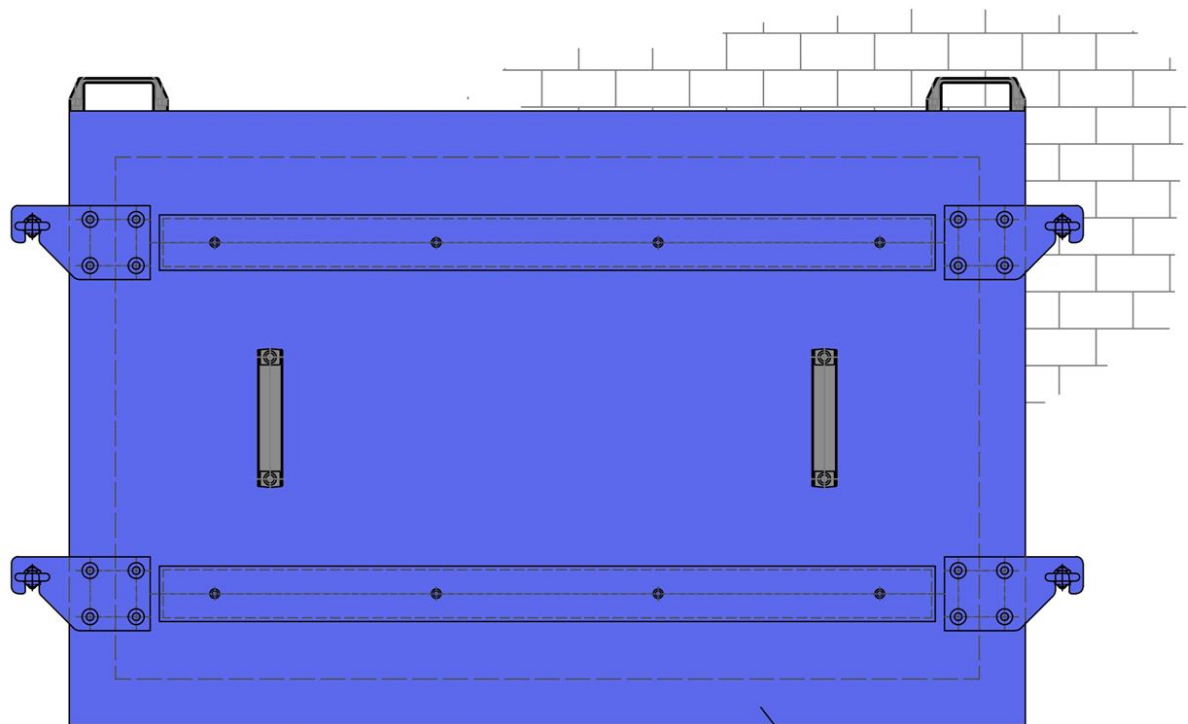

Fenster/Schacht  
-Rahmen

Dichtung

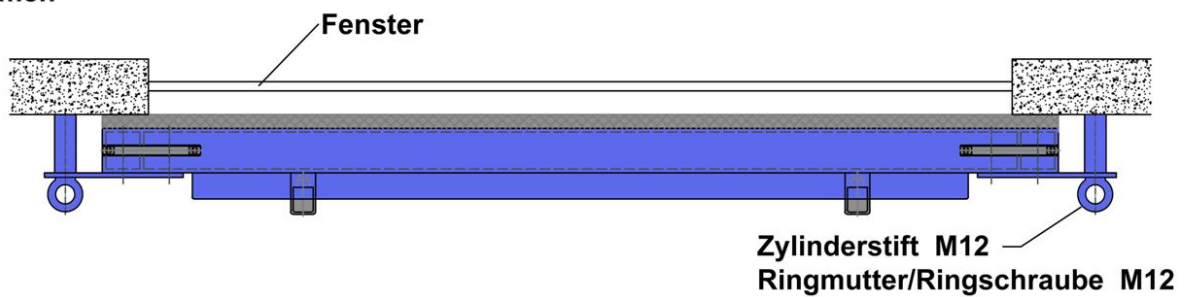

Fenster

Zylinderstift M12  
Ringmutter/Ringschraube M12

**BL/FAP-PR2 (Plaque d'obturation ; obturation en permanence)**

Des rails de pression exercent la force nécessaire pour obtenir l'étanchéité optimale.

Dimensions: selon les exigences sur place

Poids: selon les dimensions de la plaque

## Plaques d'obturation pour regards d'égouts BL/SAP

n° de gamme: 349

### A usage universel

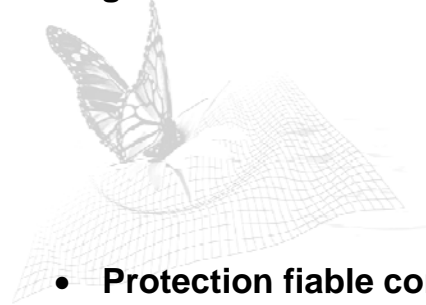

- Protection fiable contre les inondations
- Maniement aisé

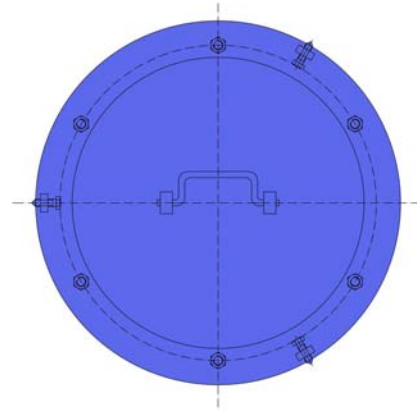

#### Dimensions:

Diamètre	Ø 480–530 mm
Sur demande	Ø 580–630 mm
Epaisseur	5–10 mm
Type standard (poids)	15–25 kg

**Le modèle base de la plaque BL/SAP est tout à fait circulaire. En cas de besoin nous vous fournissons ce modèle sur demande en forme carré ou rectangulaire.** Cette plaque vous permet de protéger des bouches d'égouts circulaires et celles avec des angles contre les eaux lors d'une inondation.

**Des techniques spéciales de pose permettent que la plaque BL/SAP puisse servir aussi comme protection contre les remontées d'eau de la canalisation qui puissent dévaster des bâtiments privés ou commerciaux.**

Entre l'élément de barrage en inox massif et le contre-anneau se trouve un joint spécial. Après avoir fixé le système dans le regard le disque et le contre-anneau sont boulonnés l'un contre

l'autre. Par conséquent le joint est pressé contre la paroi et assure la fermeture étanche du regard.

Ce système peut être utilisé pour installation en permanence ou pour installation temporaire. En cas des travaux d'inspection **on peut aisément quitter la plaque.** Le joint peut être facilement échangé.

Le corps de barrage est fabriqué en inox 1.4301 (V2A). D'autres matières sur demande.

Système appropriée aux bouches d'égouts sans fissure et circulaires, et des puits d'inspection carrés ou rectangulaires. **Pose vertical ou horizontal.**

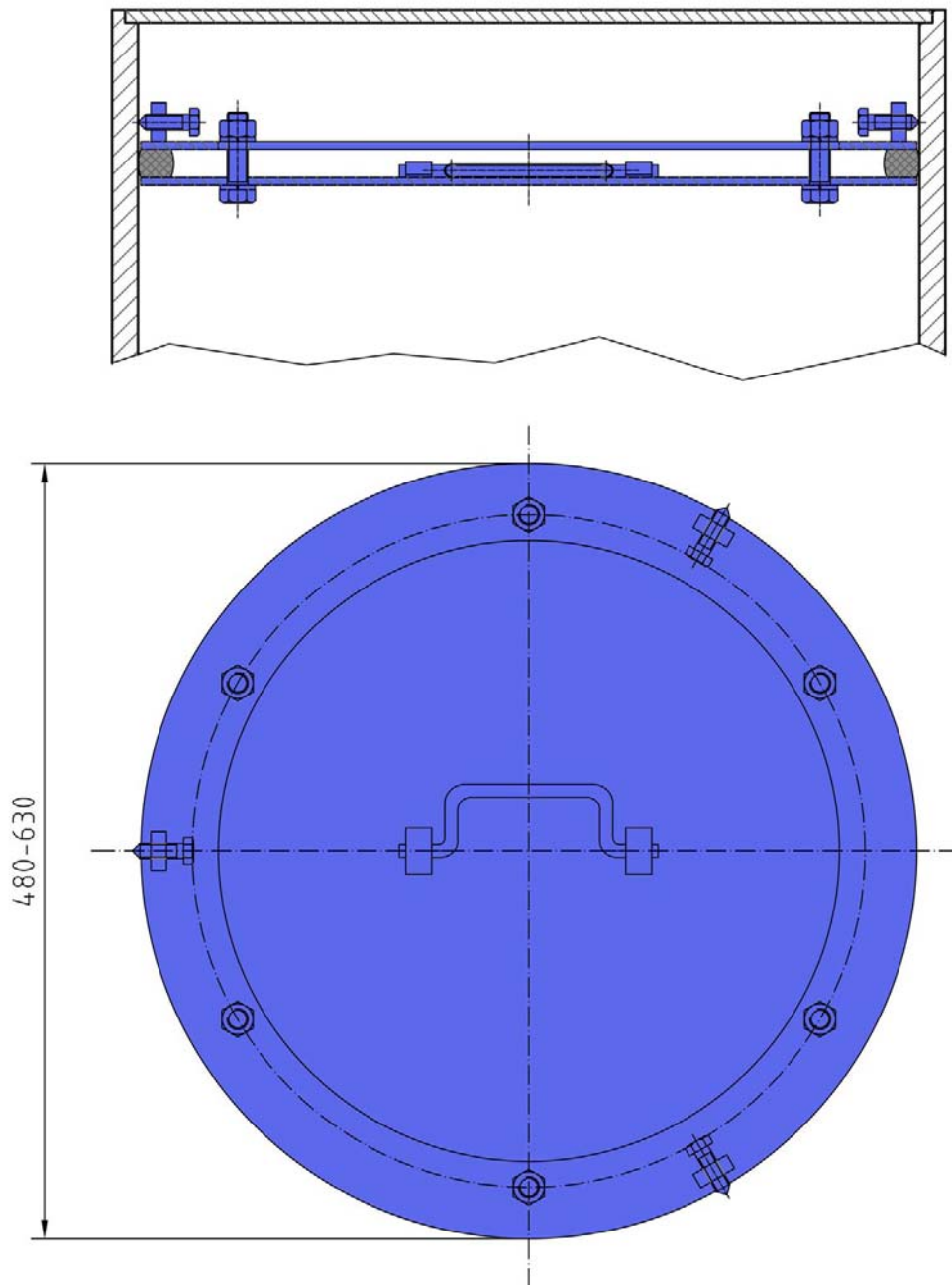

**BL / SAP**

Plaqué d'obturation pour des regards; installation en permanence ou temporaire.

Dimensions:      $\varnothing$  480–630 mm

Poids:            env. 15–25 kg

Photos des plaques d'obturation en état opérationnel



Suisse



Suisse



Allemagne



Autriche

***BLOBEL Environmental Engineering LLC***

270 Presidential Drive  
Wilmington, Delaware 19807  
USA

Tel: 001 302.353.1555  
E-mail: [info@blobel.us](mailto:info@blobel.us)

***Blobel Environmental Engineering***

PO Box 61, Bondi Road  
2026 Sydney NSW 2026 Bondi  
Australien

Tel: 0061 (0) 2 9369 3504  
E-mail: [mail@blobel.com](mailto:mail@blobel.com)

***Blobel Umwelttechnik GmbH***

Ziegeleistraße 5  
D 86368 Gersthofen

Tel: 0049 / 821 / 498190 0  
Fax: 0049 / 821 / 498190 30

[www.blobel.de](http://www.blobel.de)  
[info@blobel.de](mailto:info@blobel.de)